

*rainbow*<sup>®</sup>  
**POWERNOZZLE**<sup>™</sup>

UPUTE ZA UPORABU

# Važne sigurnosne napomene



**OVAJ SIMBOL ZNAČI „OPREZ.“** Kod uporabe el. uređaja potrebno je uvijek uvažiti osnovne mjere predostrožnosti, uključujući sljedeće:



**OVAJ SIMBOL ZNAČI „PROČITAJTE SVE UPUTE PRIJE UPORABE OVE JEDINICE.“**

1. Upotrebljavajte uređaj samo kako je opisano u ovim Uputama. Upotrebljavajte samo s modelom RHCS19 Rainbow.
2. Kako biste smanjili opasnost od električnog udara - upotrebljavajte uređaj samo u zatvorenim prostorima.
3. Kako biste izbjegli opasnost od požara, nemojte usisati ništa što gori ili se puši kao što su cigarete, šibice ili vrući pepeo.
4. Kako biste izbjegli opasnost od električnog udara nemojte rukovati utičnicom ili Power mlaznicom mokrim rukama.
5. Kako biste izbjegli ozljede nemojte stavljati nikakve predmete u otvore. Nemojte upotrebljavati uređaj ako su otvori začepljeni; otvori moraju biti bez prašine, niti, kose i bilo kojeg drugog materijala koji može smanjiti protok zraka.
6. Kako biste izbjegli ozljede, držite kosu, labavu odjeću, prste i sve dijelove tijela daleko od otvora i pokretnih dijelova.
7. Kako biste smanjili opasnost od električnog udara- upotrebljavajte samo za suho podizanje. Nemojte upotrebljavati Power mlaznice na otvorenom ili na mokrim površinama.
8. Kako biste smanjili ozljede od pomičnih dijelova, prije čišćenja ili servisiranja odspojite utikač iz električne mreže.
9. Ova Power mlaznica koristi dvostruku izolaciju. Upotrebljavajte samo identične zamjenske dijelove. Vidi upute za servisiranje uređaja s dvostrukom izolacijom.
10. Uređaj s dvostrukom izolacijom označen je s jednom ili više sljedećih riječi: „DOUBLE INSULATION“ (DVOSTRUKA IZOLACIJA) ili „DOUBLE INSULATED“ (DVOSTRUKO IZOLIRANO) ili simbol dvostruke izolacije (kvadrat u kvadratu). U dvostruko izoliranom uređaju umjesto uzemljenja osigurana su dva sustava izolacije. Mehanizam za uzemljenje nije predviđen na uređaju s dvostrukom izolacijom, niti se na uređaj mora dodati sredstvo za uzemljenje. Servisiranje dvostruko izoliranog uređaja zahtijeva iznimnu pažnju i poznavanje sustava te smije ga provoditi samo kvalificirano osoblje. Zamjenski dijelovi za dvostruko izolirane uređaje moraju biti identični dijelovima koje zamjenjuju.
11. Kako biste izbjegli opasnost od požara nemojte ga upotrebljavati za skupljanje zapaljivih tekućina, poput benzina ili za uporabu na mjestima gdje mogu biti prisutni.
12. Uređaj Rainbow mogu upotrebljavati djeca u dobi od 8 i više godina te osobe sa smanjenim fizičkim, osjetilnim ili mentalnim sposobnostima ili nedostatkom iskustva i znanja, ako pod nadzorom ili ako dobile upute za uporabu uređaja Rainbow na siguran način, te ako razumiju možebitne opasnosti. Djecu treba nadzirati kako bi se osiguralo da se ne igraju s uređajem Rainbow. Čišćenje i održavanje korisnika ne smiju izvoditi djeca bez nadzora.
13. Upotrebljavajte Power mlaznicu samo za suho podizanje. Nemojte upotrebljavati na otvorenom ili na mokrim površinama.
14. Nemojte podizati oštre predmete s pomoću Power mlaznice. Predmeti kao što su igle, ukosnice, čavlići, bojice i olovke mogu oštetiti valjak ili remen četke.
15. Uvijek provjerite je li uređaj Rainbow isključen prije priključivanja Power mlaznice.
16. Nemojte podmazivati uljem motor. Motor je trajno podmazan i zadržan.
17. Obratite se proizvođaču podnih obloga prije korištenja Power mlaznice na golim tvrdim površinama. Zatim testirajte Power mlaznice na neupadljivom mjestu kako biste provjerili da se pod ne oštećuje uporabom.
18. Power mlaznicu NEMOJTE upotrebljavati za polirane ili sjajne podove. Dodatno kod TRANSPORTA Power mlaznice preko poliranih ili sjajnih površina podova. Power mlaznica NE bi smjela biti u pogonu i štapovi trebaju biti fiksirani u uspravnom položaju i Power mlaznica pogurnuta unatrag na stražnja dva kotača za transport po poliranim ili sjajnim površinama podova.

# Rainbow® Power Nozzle™

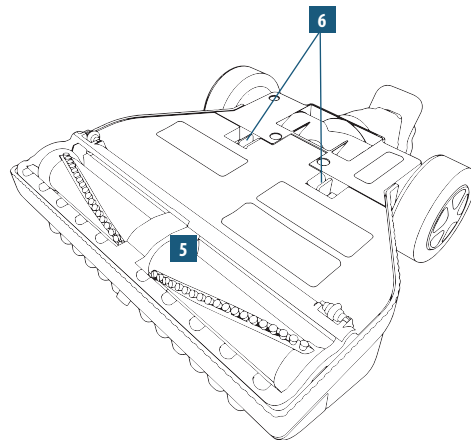
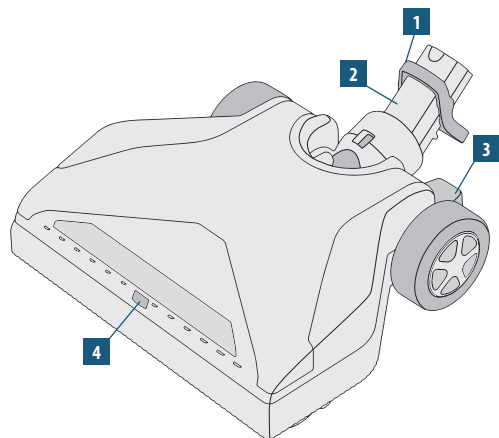

1. Otpuštanje papučice
2. Okretni krak
3. Papučica za otpušt. uspr. blokade
4. Kontrola protoka zraka
5. Valjak četke
6. Pločice za otpuštanje potporne ploče

**Kontaktirajte ovlaštenog Rainbow distributera za zamjenu remena Power mlaznice i drugih nastavaka.**

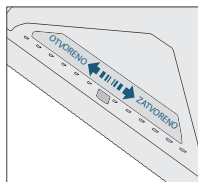

## Kontrola protoka zraka

Power mlaznica ima mogućnost kontrole protoka zraka. Za osjetljive površine, kao što su prostirke tepisi i madraci od mikrovlakana, upotrebljavajte zračne nastavke Power mlaznice u položaju **OTVORENO**. Za sve ostale svrhe upotrebljavajte zračne nastavke Power mlaznice u položaju **ZATVORENO**.

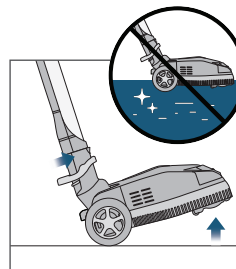

## Polirani ili sjajni podovi

**⚠ OPREZ:** Power mlaznicu **NEMOJTE** upotrebljavati za polirane ili sjajne podove.

Dodatno kod TRANSPORTA Power mlaznice preko poliranih ili sjajnih površina podova. Power mlaznica NE bi smjela biti u pogonu i štapovi trebaju biti fiksirani u uspravnom položaju i Power mlaznica pogurnuta unatrag na stražnja dva kotača za transport po poliranim ili sjajnim površinama podova.

# Priručnik za rješavanje problema

Ovaj uređaj Rainbow temeljito je ispitan i pregledan. Ako se pojavi manji problem, sljedeći postupci rješavanja problema mogu pomoći u prepoznavanju i ispravljanju problema. Ako ne možete riješiti problem, obratite se ovlaštenom distributeru uređaja Rainbow. Bilo koji postupak servisiranja koji nije naveden u nastavku, mora provesti ovlašteni distributer ili servisni centar tvrtke Rainbow.

**⚠ UPOZORENJE:** Odspojite napajanje prije izvođenja bilo kakvog održavanja uređaja. Ako to ne učinite, može doći do električnog udara ili ozljede.

PROBLEM	MOGUĆI UZROK	MOGUĆE RJEŠENJE
Motor Power mlaznice ne radi.	Okidač drške nije aktiviran.	Mora se stisnuti okidač na dršci crijeva.
	Štapovi nisu povezani.	Provjerite jesu li štapovi pravilno spojeni.
	Povezivanje štapova nije uspostavljeno.	Provjerite jesu li štapovi pravilno postavljeni.
	Ponovno je pokrenuta zaštita motora s autom. resetiranjem.	Isključite uređaj Rainbow. Ostavite ga isključenim na 30 sekundi. Uključite uređaj Rainbow ponovno.
Motor Power mlaznice radi, ali četka se ne okreće.	Slomljen remen.	Odspojite od napajanja; uklonite potpornu ploču; osigurajte da se četka okreće neometano; zamijenite remen.
Četka Power mlaznice se zaustavlja i ne može se okrenuti rukom.	Predmet je zaglavljen u komori s četkom.	Odspojite od napajanja; uklonite potpornu ploču; uklonite strani predmet; osigurajte da se četka okreće neometano.
	Istrošen ležaj.	Obratite se ovlaštenom Rainbow distributeru ili servisnom centru za zamjenu valjka četke.
Power mlaznica ne sakuplja dobro prljavštinu.	Začepljena zračna komora.	Odspojite od napajanja; uklonite potpornu ploču; očistite cijelu zračnu komoru.
	Začepljeni štapovi ili crijevo.	Odspojite od napajanja; uklonite prepreku; spojite se na uređaj Rainbow; osigurajte da zrak slobodno struji kroz crijevo.
	Četka nije u dodiru s tepihom.	Pobrinite se da je potporna ploča potpuno u položaju prije zaključavanja; zamijenite četku ako su dlake četke prekratke.

# Montaža i funkcija mlaznice Power Nozzle™

## Montaža

1. **Prije uporabe Power mlaznice pročitajte Rainbow kratke upute za pripremu uređaja Rainbow.**
2. Umetnite donji štap s muškim završetkom u otvor smješten na vrhu Power mlaznice. Pritisnite prema dolje dok se gumb ne zaključa.
9. Kako biste odspojili Power mlaznicu od štapa, postavite nogu na papučicu za otpuštanje iznad okretnog kraka.

## Funkcija

3. Utknite u napajanje Rainbow.
4. Pritisnite dolje glavni gumb napajanja. Rainbow će se uvijek pokrenuti u modusu najveće brzine.
5. Kako biste ga pomaknuli od uspravnog položaja, lijevom nogom pritisnite papučicu za otpuštanje uspravne blokade. Zatim povucite unatrag.
6. Kako biste aktivirali Power mlaznicu, stisnite okidač na dršci crijeva. Otpustite okidač kako biste isključili Power mlaznicu.
7. Prelazite Power mlaznicom polako naprijed i nazad preko tepiha s slobodnim i laganim potezima. Pustite Power mlaznicu i Rainbow da rade.
8. Za blokadu Power mlaznice u uspravnom položaju postavite lijevu nogu kako biste pritisnuli papučicu za uspravnu blokadu. Zatim obuhvatite sklop štapa i gurnite ga naprijed sve dok sustav štapa ne sjedne u zaporne jezičke. Otpustite papučicu za uspravnu blokadu.

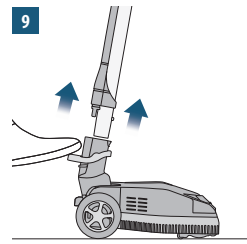
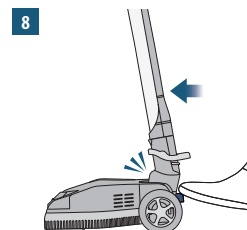
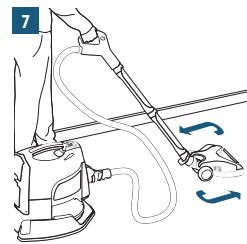
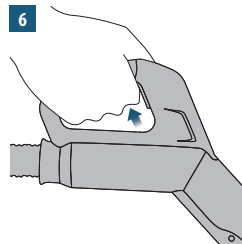
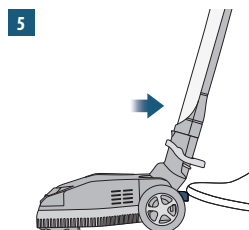
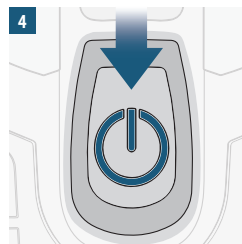
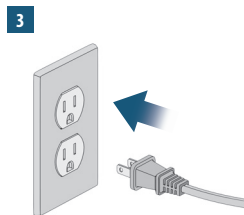
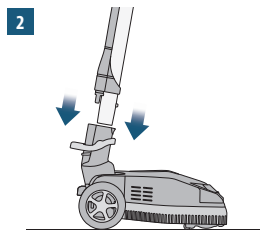

## Zamjena remena mlaznice Power Nozzle™

Za najbolje performanse preporučujemo vam da zamijenite remen Rainbow Power mlaznice svakih 12 do 18 mjeseci ili kada primijetite smanjene performanse čišćenja. Vaša Power mlaznica dolazi s jednim zamjenskim remenom i može se lako promijeniti u samo nekoliko minuta. Ovaj zamjenski remen nalazi se u džepu rezervnog remena ispod potporne ploče. Za dodatne zamjenske remene kontaktirajte ovlaštenog Rainbow distributera.

**! UPOZORENJE:** Uvijek odspojite napajanje kod servisa.

1. Okrenite Power mlaznicu naopako. Istovremeno stisnite dva jezička, povucite jezičke prema gore i zakrenite potpornu ploču prema prednjem dijelu Power mlaznice za odvajanje potporne ploče.
2. Obuhvatite vrata remena blizu remena i zakrenite ih prema stražnjoj strani potporne ploče kako biste otkrili remenicu motora od mesinga.
3. Pomoću plosnatog odvijača povucite gore na dva kraja valjka četke dok se ne ukloni s Power mlaznice.
4. Skinite remen s remenice motora, a zatim uklonite valjak četke iz Power mlaznice.
5. Odbacite istrošeni ili slomljeni remen i zamijenite ga novim remenom. Poravnajte otore novog remena s utorima na središnjoj remenici valjka četke.
6. Usmjerite valjak četke tako da dlake četke stoje kako je prikazano na slici 6. Namjestite valjak četke i remen preko remenice motora od mesinga tako da su utori novog remena poravnani s utorima remenice motora od mesinga.
7. Obratite pozornost na kraj valjka četke u obliku osmerokuta i utor u Power mlaznici u obliku osmerokuta. Također obratite pozornost na dva „rebra za poravnanje“ u blizini utora u obliku „osmerokuta“ u Power mlaznici. Povucite valjak četke prema naprijed kako biste uklonili opuštenost remena na remenici motora od mesinga. Namjestite valjak četke tako da su završni poklopci u obliku „osmerokuta“ na „rebrima za poravnanje“.
8. Koristeći palčeve, gurnite završne poklopce u obliku „osmerokuta“ prema naprijed dok četka ne uđe u otvore u obliku „osmerokuta“ u Power mlaznici. Provjerite jesu li završni poklopci u obliku osmerokuta pravilno postavljeni u otvore u obliku osmerokuta. Okrenite valjak četke kako biste bili sigurni da je remen ispravno montiran na remenici valjka četke i remenici motora od mesinga.
9. Zatvorite vrata remena tako da ih okrenete prema naprijed i zaklopite ih.
10. Ponovno ugradite potpornu ploču, pazeci da su prednje i stražnje kopče potpuno zakvačene.
11. Zamjena remena je potpuna.

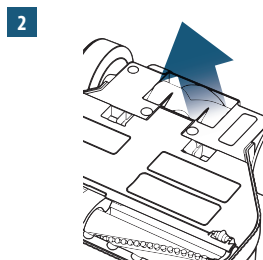
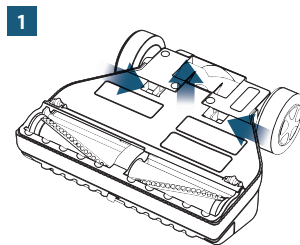

3

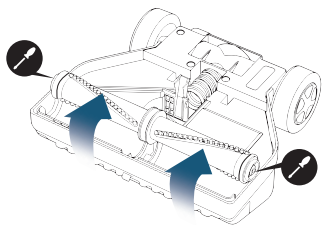

4

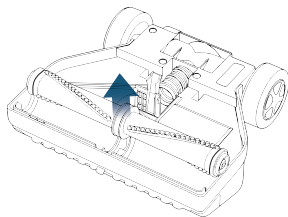

5A

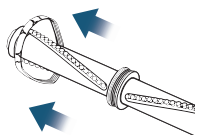

5B

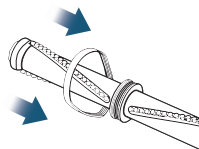

6

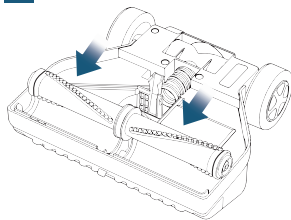

7A

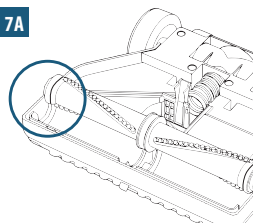

7B

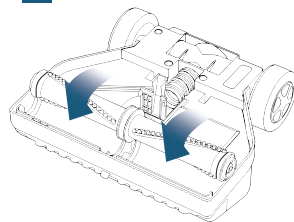

8

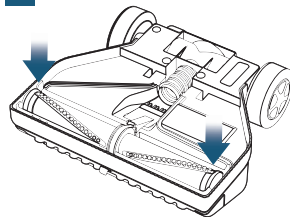

9

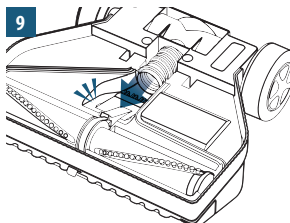

10

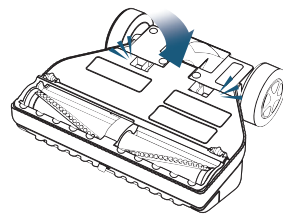

**Kontaktirajte ovlaštenog  
Rainbow distributera za  
zamjenu remena Power  
mlaznice i drugih nastavaka.**



[rainbowsystem.com](http://rainbowsystem.com)

Rexair LLC | Troy, Michigan

© 2019 Rexair LLC | R17480Z-0